

使用說明書

日立 **無線** 旋風吸塵機

型號

PV-XFL300

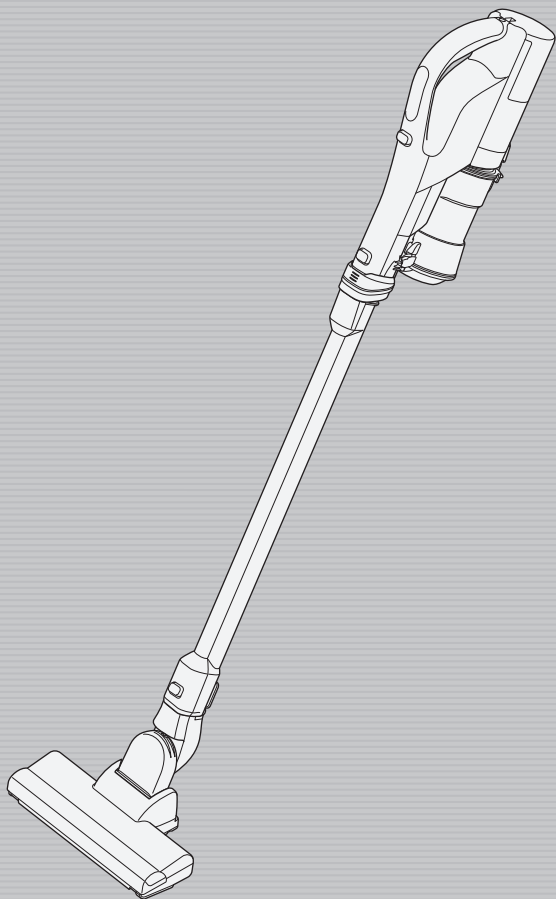

承蒙選擇日立無線旋風吸塵機、僅此感謝。

本產品為家庭室內使用型吸塵機。請勿將本產品用於業務目的、打掃以外的其他目的，以及在室外使用。

請詳閱此說明書並正確使用。

請詳閱後，妥善保存。

請閱讀「安全注意事項」→(4頁~8頁)以便正確使用本產品。

HITACHI
Inspire the Next

目錄

使用前

各部位的名稱與組裝方法	H-2
安全注意事項	H-4
使用注意事項	H-8

使用方式

操作部分與指示燈部分	H-8
運轉開關	H-8
充電中的電池指示燈/運轉中的電池指示燈	H-9
充電方法	H-10
操作方法	H-12
打掃方法	H-13
電動吸頭	H-13
手提柔軟吸頭	H-14
縫隙吸塵管	H-15

打掃結束後

傾倒垃圾的方法	H-15
確認垃圾傾倒線的方法	H-15
傾倒集塵器垃圾的方法	H-16
傾倒各濾網垃圾的方法	H-18
集塵器的安裝方法	H-20
保養程序	H-20
機身、標準配件、附件	H-20
可水洗配件	H-21
各濾網的清洗方法	H-21
保養程序 (電動吸頭)	H-23

遇到問題時

遇到問題時	H-25
更換電池與廢棄產品的方法	H-28
更換電池	H-28
廢棄產品	H-29
另售配件	H-30
規格	H-30

各部分的名稱與組裝方法

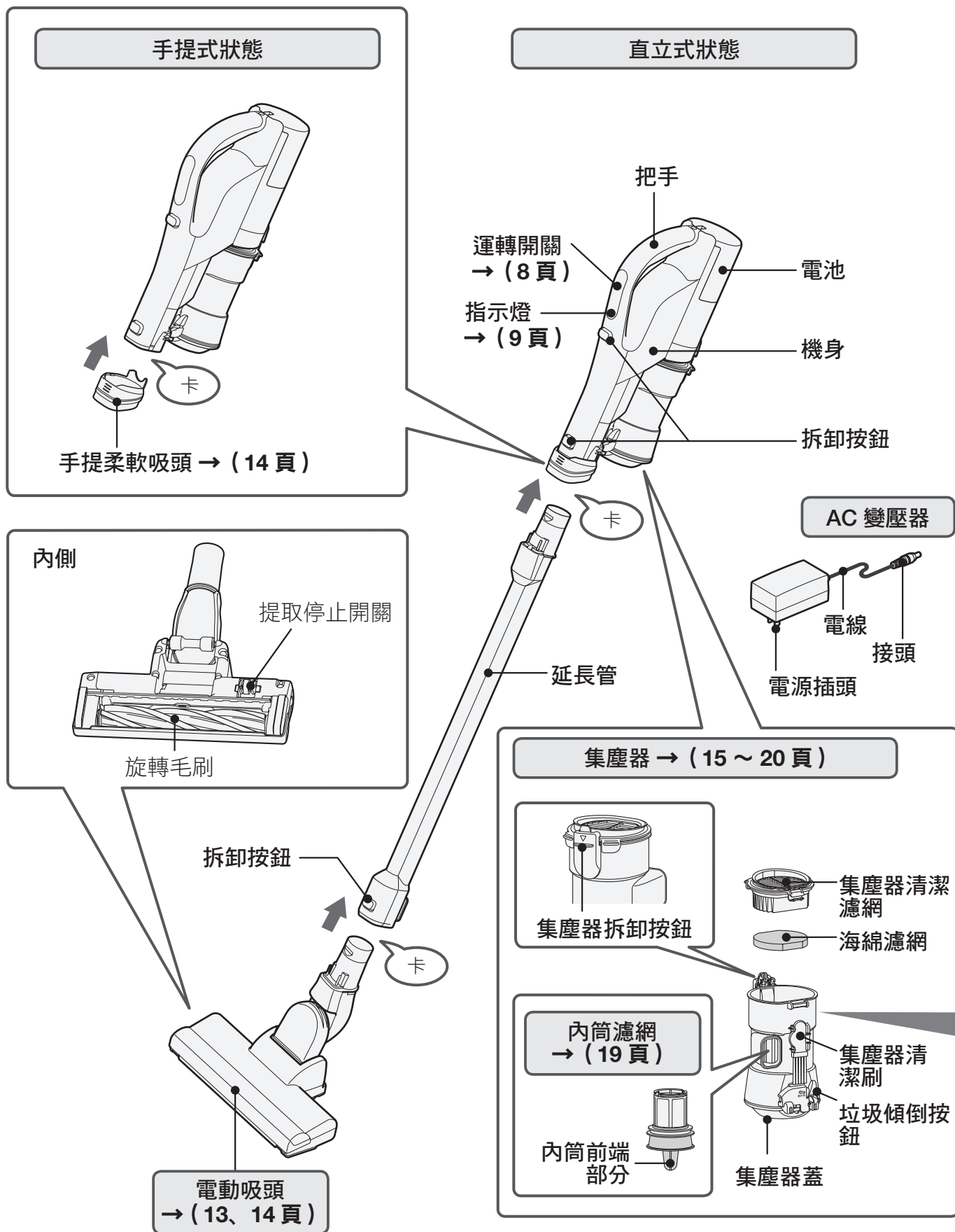

直立式收納座 → (10 頁)

機臂

底座

卡

雙手握住機臂的下部，一邊用大拇指按壓，一邊將機臂插入，直到聽見「卡」聲為止。

機臂

底座

管掛鈎

安裝凹槽

將管掛鈎插入安裝凹槽內。

標準配件		
<p>電動吸頭 (1 個) (D-DP17) → (13、14 頁)</p>	<p>延長管 (PVP-02) (1 個)</p>	<p>AC 變壓器 (PVA-EX02-BS) (1 個)</p>
直立式收納座		
<p>底座 (1 個)</p>	<p>機臂 (1 個)</p>	



附件		
<p>集塵器清潔刷 (1 個)</p> <p>(安裝於集塵器背面)</p>	<p>手提柔軟吸頭 (1 個) → (14 頁)</p>	<p>縫隙吸塵管 (1 個) → (15 頁)</p>



安全注意事項

請務必遵守

為了防止使用者及他人受到人身傷害及財產損失，請遵守以下說明之相關事項。此外，也請仔細閱讀此說明書中的注意事項，正確使用本產品。

■因無視說明內容、錯誤使用本產品而可能產生的危害及損失的程度，以下列標示加以區分並予以說明。對於因無視說明內容、錯誤使用本產品而產生的危害及損失，本公司恕不負責，敬請諒解。

 危險	此一標示欄、為「假想可能發生死亡或身負重傷的迫切危險」的內容。
 警告	此一標示欄、為「假想可能發生死亡或受重傷等等」的內容。
 注意	此一標示欄、為「假想可能發生受傷或會讓物體受到損害」的內容。

圖形表示的例子	
	「警告或注意」事項。
	絕對不可以做之「禁止」事項。
	務必實行之「指示」事項。

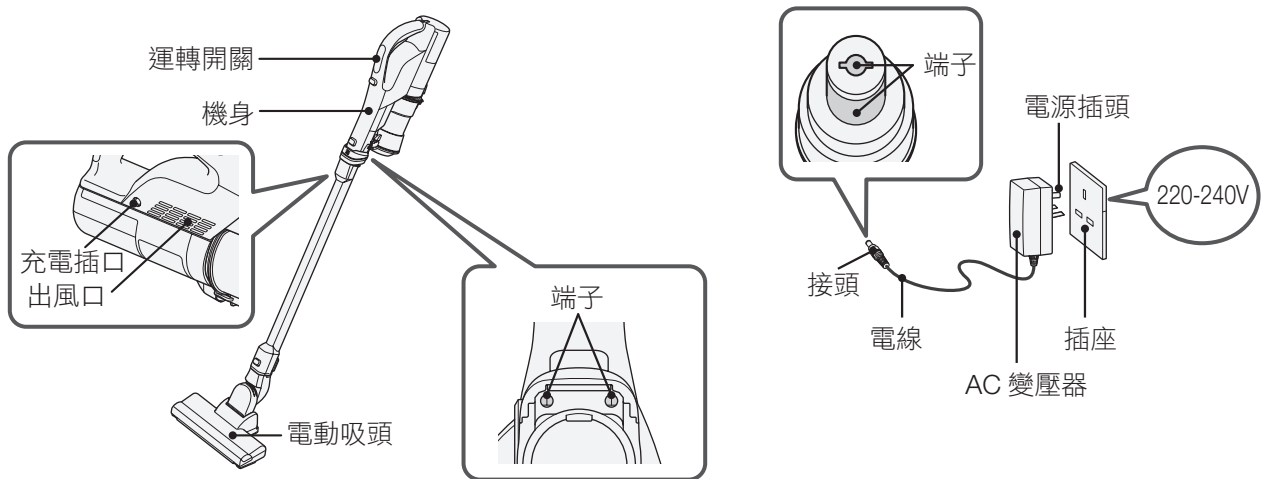

危險

-  ●請勿分解、自行修理和改造
否則恐造成漏液、發熱、起火、受傷。
維修時請洽詢日立各維修服務中心。
- 請勿使機身、AC變壓器沾水或其他液體
否則恐造成電池破裂，或是產品起火、故障和觸電。
- 請勿用金屬絲、別針等金屬器物接觸機身、AC變壓器的各端子
請勿與金屬製項鍊或髮夾一起搬運和保管。
否則恐造成故障、電池短路、漏液、發熱、破裂或起火。
- 請勿拋入火中或加熱
- 請勿在火焰或火爐等熱源附近、陽光直射下或炎熱天氣下的車內等場所充電、使用或留置
否則恐造成電池漏液、發熱、破裂、出煙、起火、機身變形或故障。

警告

發生異常狀況或故障時請立刻停止使用



- 充完電後，按下運轉開關也不運轉
- 晃動AC變壓器的電線或接頭時，有時通電，有時不通電
- 運轉中，常常無故停止運轉
- 運轉時，發出異常聲響
- 機身或AC變壓器變形或過熱
- 電線破損或過熱
- 有燒焦「臭味」
- 其他異常現象

若發生以上情況，恐有出煙、起火、觸電的疑慮。

請立即按下機身上的「關閉」按鈕停止運轉，拔出AC變壓器的電源插頭，然後委託本產品的銷售商進行檢修。

插座、電源插頭、電線、AC變壓器



- 單獨使用交流電 220-240V 的插座
請勿使用延長線，也不要與其他電器產品共用插座

- 定期用乾布擦拭電源插頭上的灰塵等

- 將AC變壓器的電源插頭插到底

如果電線受損，請務必委託日立各維修服務中心進行更換，以免發生事故。



- 請勿損傷電線

〔請勿損傷、加工、強行彎折、拉拽、扭曲電源線，亦勿在電源線上壓放重物或夾放物品〕

- 請勿使用已損傷的電線、AC變壓器的電源插頭或接頭、以及鬆脫的插座

- 請勿使電線捲入電動吸頭的旋轉毛刷

- 請勿用濕手插入或拔取插頭

- 請勿觸摸AC變壓器的端子或機身的充電插口

- 除附帶的AC變壓器外，請勿使用其他設備給機身充電

- 請勿使用附帶的AC變壓器給其他的充電電池或非充電電池充電

否則恐導致火災或觸電。

電動吸頭（吸入口）



- 請勿觸碰電動吸頭的旋轉毛刷或提取停止開關

否則恐造成受傷。請特別留意勿讓兒童觸碰。

- 提起電動吸頭時，請勿將電動吸頭放在身體的某部位（腳等）上

否則恐造成受傷。

提取停止開關

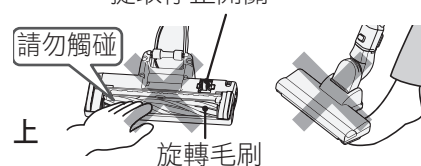

其他



- 請勿在引火性物品、可燃物、著火性物品（煤油、石油、化學稀釋劑、汽油、化學調色劑、可燃性氣體（噴霧）、煙蒂等）附近使用，或使其吸入這些物質

- 請勿吸取前端尖銳的東西（例：圖釘、針、髮夾、牙籤等）

- 請勿吸取地毯洗劑等泡沫狀的東西

- 請勿在室外使用吸塵機。

- 嚴禁吸水、用水洗或在浴室使用（可水洗配件除外）

- 請勿在潮濕的場所充電或保管吸塵機

否則恐導致爆炸、火災、觸電或受傷。

- 勿將機身倚靠在牆壁等處

否則可能因倒落，而導致機身破損、地板刮傷和人員受傷。

- 使用直立式收納座時，請安裝電動吸頭。

否則恐因倒落，導致機身破損、地板刮傷和人員受傷。



安全注意事項 (續)

⚠ 注意

插座、AC 變壓器、電線



- 拔出AC變壓器時，請握住AC變壓器機身，不要拉拽電線
如果拉電線拔取，會因電線損傷或短路而造成觸電或起火的原因。
- 長時間不使用時，請從插座拔出AC變壓器。
否則恐因絕緣劣化，導致觸電、漏電或火災。

手握 AC 變壓器機身

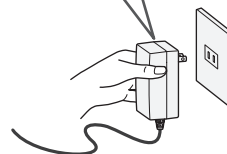

電動吸頭 (吸入口)、延長管

- 請勿遮住吸入口長時間運轉
否則恐因機身過熱，導致電動吸頭變形或起火。
- 清理保養時，從機身拆卸電動吸頭
否則恐造成受傷。
- 不要安裝於其他產品上使用
否則恐因過熱，導致電動吸頭變形或起火。
- 請勿以延長管的前端進行清潔，或是將針等物插入機身、延長管的連接處
否則恐造成短路，導致觸電、起火、故障或刮傷地板面。
- 電動吸頭面向前方時，請勿進行左右移動。
否則恐刮傷地面。
- 請勿在伸入棉被中的情況下持續運轉
否則恐因過熱，導致變形或起火。

勿使其左右移動

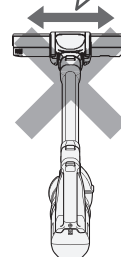

勿將針等物插入

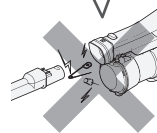

出風口



- 請勿堵塞出風口
否則恐因過熱，導致機身變形或起火。
- 請勿長時間接觸由出風口吹出的風
可能會造成低溫性灼傷。

避免長時間接觸身體

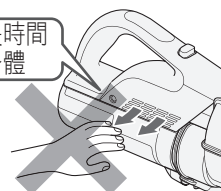

其他



- 搬運機身時，請勿手持集塵器
否則機身可能會倒落，造成人員受傷或刮傷地板面。
- 請勿接近火源
否則恐因變形而短路，導致觸電或起火。
恐因為排氣，導致火勢變大而釀成火災。
- 清理保養時，先停止運轉
否則恐造成受傷。
- 請勿在置於直立式收納座的狀態下進行搬運
否則機身可能會倒落，造成人員受傷或刮傷地板面。
- 請勿在未使用手提柔軟吸頭的情況下，用機身前端進行打掃
否則恐造成短路，而導致觸電、起火、故障或刮傷地板面。
- 請勿使機身、電動吸頭、延長管、AC變壓器、直立式收納座或附件掉落
否則恐造成人員受傷、地板刮傷或破損。
- 請勿將直立式收納座放置在不穩定的場所
否則恐因倒落，導致機身破損、地板刮傷和人員受傷。

其他



- 應妥善照管年幼兒童，避免其視本產品為玩具而造成不必要風險。
- 本產品不適用於身體、感官或精神能力不足、或缺乏經驗及知識的人員（包括小孩）使用，除非負有安全責任的人員對他們提供照管或給予使用指導。
- 兒童必須至少年滿8歲才能使用充電座。請給予兒童充份的指導，確保兒童能以安全的方式使用充電座，並向其說明本產品並非供作玩耍的玩具。
- 指導兒童不要試圖對不可充電的電池進行充電，否則可能會造成電池損壞與電池液噴出。
- 定期檢查充電座有無損壞，尤其是電線、電源插頭和外殼。如果充電座受損，必須修理後才能使用。
- 在沒有監督和照管情況下，不得由兒童進行打掃和保養。

關於電池（鋰離子電池）

危險



- 除本產品之外，請勿將電池接入其他機器
此外，請勿對電池進行分解、改造、焊接或單獨充電
除修理技師外，其他人請勿更換電池。
除非廢棄本產品，請勿從機身取出電池。
請洽詢日立各維修服務中心。
- 請勿接觸金屬端子部，也不要金屬絲與針等金屬配件進行接觸
- 請勿連同金屬一起搬運和保管〔項鍊、髮夾、硬幣、鑰匙等〕
- 請勿用釘子刺穿、用錘子敲打、用腳踩踏、強烈撞擊或投扔電池
- 請勿接近火源
- 請勿置於高溫的場所，例如火源或暖爐旁邊、受到日光直射的地方，或是高溫的汽車內等處
- 請勿使用本機專用電池以外的電池
- 請勿將電池放入微波爐或烤箱
- 請勿沾水（液體）、淋水（液體）
否則恐造成漏液、發熱、破裂、出煙、起火、觸電、受傷。



- 電池內的液體接觸眼睛時，切勿揉眼，立即用清水等乾淨的水沖洗乾淨後就醫
可能導致視力受損

警告



- 當電池漏液或發出異味、變色、變形或因跌落等原因導致受損或者發現某些異常時，請勿使用
否則恐導致發熱、破裂、出煙或起火。如果地板上附著液體，恐損壞地板。
- 如果電池的液體滲出，請勿直接以手觸摸
否則恐導致皮膚紅腫。
- 請勿將電池放置在嬰幼兒觸手可及之處
否則恐導致觸電或受傷。



- 電池內的液體接觸皮膚或衣物時，立即用清水等乾淨的水沖淨後就醫
可能導致皮膚紅腫。

安全注意事項（續）

⚠ 注意



- 請在室溫為5°C以上35°C未滿的場所充電
否則可能導致無法充電，或充電時間變長。此外，還可能導致電池劣化。
- 如果超過了既定充電時間很久仍未完成充電，請拔出AC變壓器
- 在充電和運轉期間，請勿長時間接觸電池
否則可能會導致低溫燙傷。
- 請在濕氣或灰塵較少的地方使用和保存
否則恐導致發熱、破裂、出煙或起火。

使用注意事項

為避免故障，請遵守下列規定。

此外，也請仔細閱讀此說明書中的 **請求** 事項，正確使用本產品。

- 請勿用力撞擊機身、電動吸頭、延長管、直立式收納座、AC變壓器或附件
否則恐導致變形或破損。
- 請勿吸取下列物品
否則恐造成異臭或故障。
 - 水或液體、潮濕物品、乾燥除濕劑
 - 大量的砂或粉塵、長線、玻璃
- 請勿乘騎機身、電動吸頭、直立式收納座或附件
否則恐造成故障。
- 水洗後的零件（配件），請讓其自然風乾
否則恐造成異臭或故障。

操作部分與指示燈部分

運轉開關

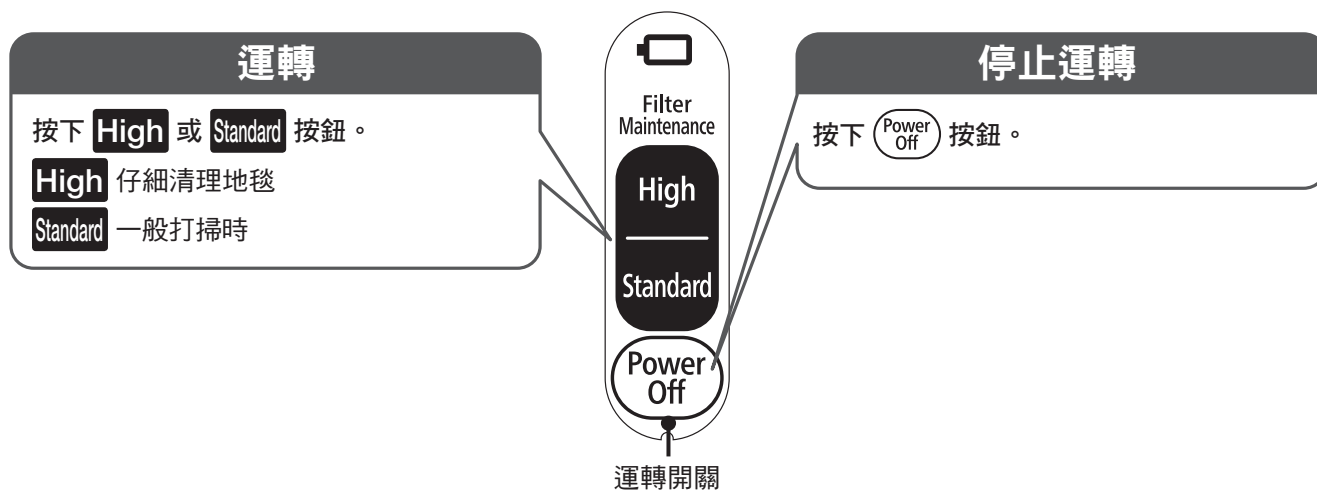

充電中的電池指示燈

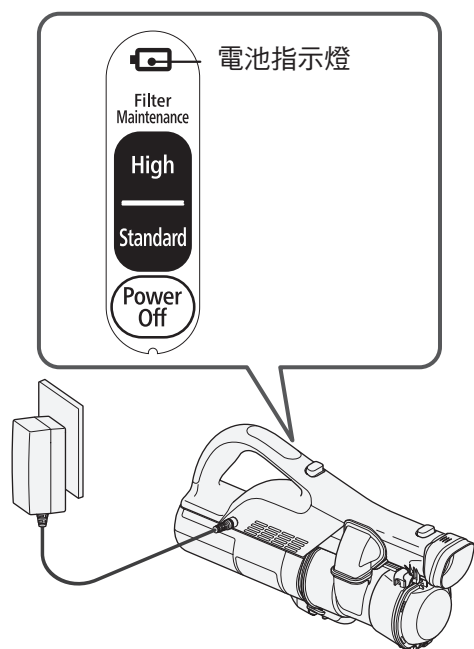

電池指示燈	充電狀態
亮燈	充電中。 充電約需 3.5 小時，依照環境溫度、使用時間等使用條件的不同，如果電池溫度過高，就會自動待機到適合充電的溫度，因此充電時間可能會延長。→ (28 頁)
熄燈	充電完成 (充滿電) 完成充電後熄燈。

※ 如果電池指示燈快速閃爍（每秒閃爍約 4 次），表示 AC 變壓器或電池出現異常。→ (27、28 頁)

※ 在電池指示燈熄滅的狀態下，如果將 AC 變壓器的接頭從機身取下，然後再插入機身，電池指示燈將亮燈，這並非異常。



警告

請勿觸摸 AC 變壓器的端子或機身的充電插口
否則恐造成觸電或受傷。

運轉中的電池指示燈

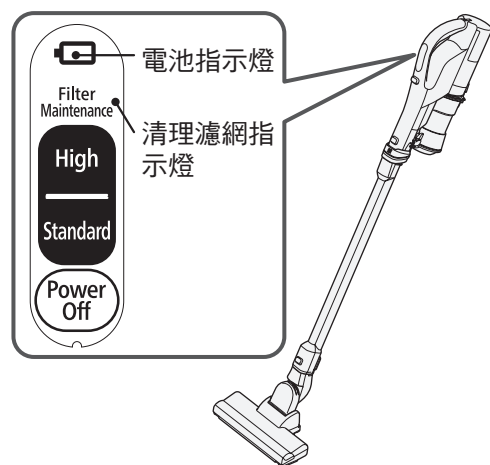

指示燈的標示		運轉狀態
電池指示燈	熄滅	剩餘電量充足。
	閃爍 (1 秒閃爍約 2 次)	剩餘電量不足。 請充電。
清理濾網	閃爍 (1 秒閃爍約 2 次)	清理濾網 → (18、19 頁) 的通知 (基準)。

※ 根據使用環境，有時可能快速閃爍。

※ 如果電池指示燈快速閃爍（每秒閃爍約 4 次），表示電池出現異常。
→ (28 頁)

※ 如果電池指示燈緩慢閃爍（每 2 秒閃爍約 1 次），可能會進入保護運轉模式，以防機身摩擦及電池過熱。此時，吸力會變弱。→ (25 頁)

※ 進行「標準」運轉時，濾網清理指示燈將不閃爍。

※ 濾網清理指示燈閃爍時，電動吸頭可能會自動停止，以防電動吸頭過熱。
→ (25 頁)

運轉中或運轉停止，機身的「清理濾網指示燈」出現閃爍時

- 請倒掉垃圾，清除集塵器和各濾網中的垃圾。→ (15 ~ 19 頁)
- 假使清除各濾網的塵垢後，運轉中機身的「清理濾網指示燈」仍然持續閃爍，請用水清洗各濾網。
→ (21、22 頁)
- 有時電動吸頭的旋轉毛刷中可能捲入異物。
請清除異物。→ (23、24 頁)

充電方法

使用前請務必充電。購買時電池未充分充電。

(充電時間約為 3.5 小時) (充電時間根據環境溫度、使用時間等使用條件而有所不同。)

1 將 AC 變壓器插入插座



警告

除了附帶的 AC 變壓器 (PVA-EX02-BS)，請勿使用其他 AC 變壓器，否則恐導致觸電、受傷或故障。



注意

拔出時，請務必手握 AC 變壓器機身，不要拉拽電線。

如果拉拽電線，恐因電線損傷而導致短路、觸電或起火。

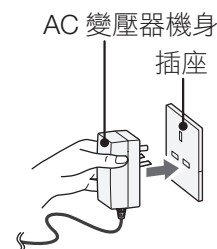

2 將機身安裝於直立式收納座

將管掛鉤插入直立式收納座的機臂安裝凹槽內。



警告

恐有受傷之風險

使用直立式收納座時請安裝電動吸頭。

否則恐因倒落，而導致機身破損、地板刮傷或人員受傷。

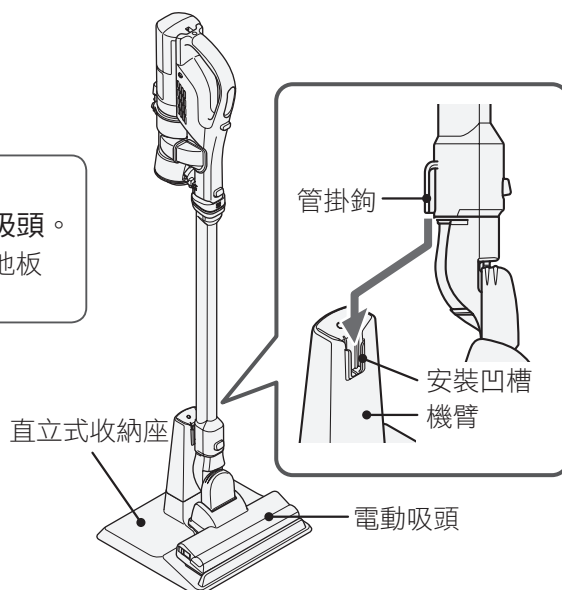

3 將 AC 變壓器的接頭插入機身的充電插口

●將 AC 變壓器的接頭插入機身的充電插口時，電池指示燈亮燈。

●完成充電後，電池指示燈熄滅。

●不使用直立式收納座也可以充電。



注意

恐有刮傷之風險

●請將直立式收納座放置在地板上或其他平坦的場所。

●充電時如果不使用直立式收納座，請將機身放在地板上或其他平坦的場所。

●請勿在地板上或其他平坦的場所拖拽直立式收納座或機身。

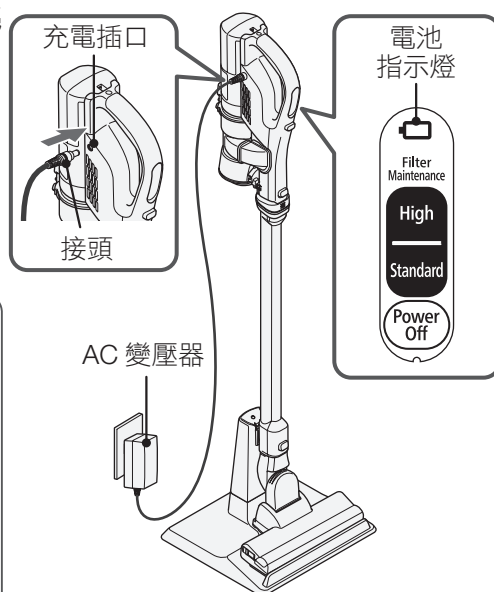

- 長時間不使用時，請從插座拔出電源插頭。
此外，如果剩餘電量減少，使用前請再次充電。
- 電池指示燈熄滅後（完成充電），如果將接頭從機身拔出並立即重新插入機身，電池指示燈將亮燈（充電中），這並非異常。
- 充電時，機身或 AC 變壓器將變熱，這並非異常。
- 充電中，即便按下運轉開關，也不運轉機身。

請求

- 請在室溫為5°C以上35°C未滿的場所充電。在室溫過低的場所或受陽光直射的高溫場所無法正常充電，運轉時間可能縮短，充電時間可能延長。
此外，如果在高溫場所充電3小時以上，電池指示燈將閃爍。
- 如果電池指示燈沒有亮燈或是立即熄滅，請從機身取出AC變壓器的接頭，然後重新插入機身。
- 初次使用或長時間未使用時，可能會出現運轉時間縮短，充電時間延長的現象。
- 若在收音機旁充電，有可能會發出雜訊，而使收聽效果不佳。
請將AC變壓器插入遠離（以2m以上）收音機的插座進行充電。
- 如果充電時電池指示燈閃爍，請在室溫為5°C以上35°C未滿的場所充電。

為了延長電池壽命

- 無論運轉了多長時間，打掃結束後請充電。
- 超過一個月不使用時，請充滿電後予以保管，並每年充電1次。
（在電量完全耗盡的狀態下保管，會導致電池性能及壽命降低）
- 如果打掃中因電量耗盡而停止運轉，再次按下運轉開關，能夠繼續運轉片刻，但是請勿反覆進行此操作。否則恐縮短電池壽命。

操作方法

1 將AC變壓器的接頭從機身拆下

請握住AC變壓器的接頭，從機身拆下。

⚠ 注意

拔出 AC 變壓器時，請握住 AC 變壓器機身或接頭，不要拉拽電線。如果拉拽電線，恐因電線損傷而導致短路、觸電或起火。

請求 請勿對接頭強行施力。否則恐造成故障。

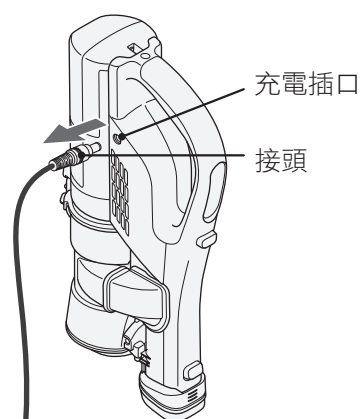

2 安裝附屬品

如要更換附屬品，請按下拆卸按鈕，然後沿箭頭方向拉出，即可拆下附屬品。

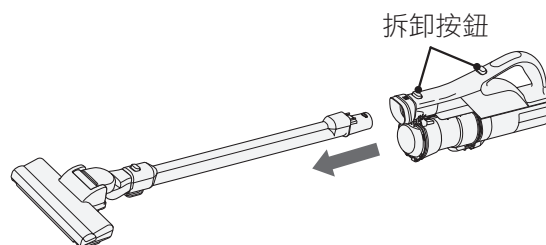

3 運轉時，按下 **High** 或 **Standard**

連續使用時間如下所示：強：約8分鐘、標準（有電動吸頭）：約30分鐘、標準（無電動吸頭）：約45分鐘
※在寒冷的地方，運轉時間可能會變短。

⚠ 注意

恐有受傷或刮傷地板之風險
請勿在地板上用力按壓或撞擊機身。
否則恐機身變形或集塵器掉落。

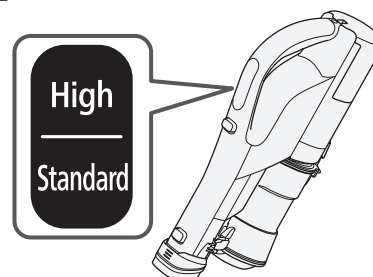

4 如果要停止，請按下 **Power Off**

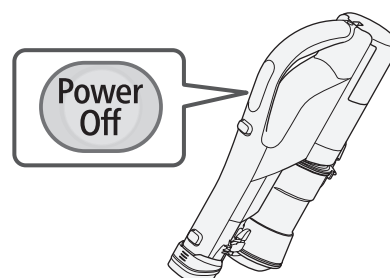

5 使用後請充電 → (10頁)

打掃方法

電動吸頭

■貼合地面的用法

前後移動電動吸頭，並貼合地面的操作方式，更能輕鬆地進行掃除。

地毯

前後移動電動吸頭。拉回時可以有效地清除垃圾。
初次打掃地毯時，可以吸取很多的地毯邊毛。

地板、榻榻米

沿著地板或榻榻米的縫線移動、可以避免傷到地面。
●如果是新的榻榻米，吸塵後表面可能會產生摩擦的痕跡。
●將電動吸頭拉取至前方時，地板上若仍殘留灰塵，請再次提取電動吸頭進行吸取。

警告

恐有受傷之風險

提起電動吸頭時，請勿將電動吸頭放在身體的某部位（腳等）上
恐有被捲入旋轉毛刷的危險。

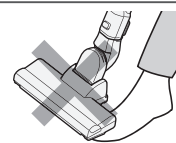

注意

有可能會損傷地板

運轉中，請不要將電動吸頭一直停留在同一個位置上
請勿在地板上用力按壓電動吸頭。

- 尤其是使用檜木或彈性地板※等容易刮傷的材質時，有可能會刮傷地板。
※所謂的彈性地板，是指表面有使用氯乙烯等有彈性的建材地板。
- 使用時，如果在門檻等高低不平之處用力按壓電動吸頭，恐導致車輪等磨損或損傷地板。
- 車輪若纏有垃圾，恐將無法轉動，造成耗損或刮傷地板。
請定期（大約每月1次）進行清理。→（23、24頁）
- 如果垃圾纏繞在輪子上，輪子將無法旋轉可能會磨損。
使用磨損的電動吸頭，可能會損傷地板。您無法自行更換「刷毛和車輪」，因此建議您聯絡購買的商店或請洽詢日立各維修服務中心。如果攜帶吸塵機到場維修，建議您同時更換「刷毛、車輪、旋轉毛刷」。請購買「旋轉毛刷」並予以更換。→（30頁）

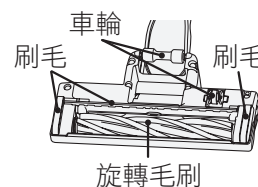
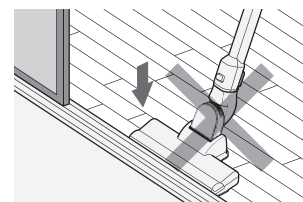

請求

- 在某些種類的地板上，操作時的阻力可能會變大。這時請切換為「標準」運轉。
- 如果吸力減弱，表示電動吸頭的吸入口可能殘留灰塵。這時請清理各濾網（水洗）。→（21、22頁）
- 電動吸頭可能會在地板上留下痕跡，因此請勿用力按壓。
如果電動吸頭留下痕跡，請以柔軟的布擦拭，並避免在該處使用本產品。

打掃方法 (續)

■ 電動吸頭的提取停止開關

一旦將電動吸頭從地板上拉提起，為安全起見，提取停止開關會作動，旋轉毛刷的回旋將會停止。

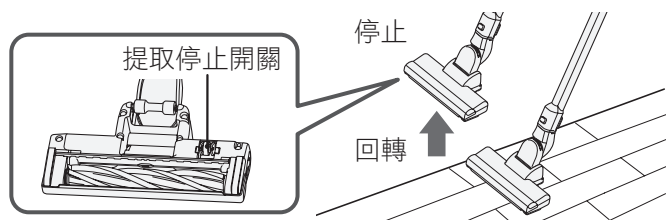

提取停止開關部分的清理 → (23頁)

■ 多動向構造

轉動把手，就能靈活改變電動吸頭的方向，連縫隙等狹窄的地方都能順暢打掃。

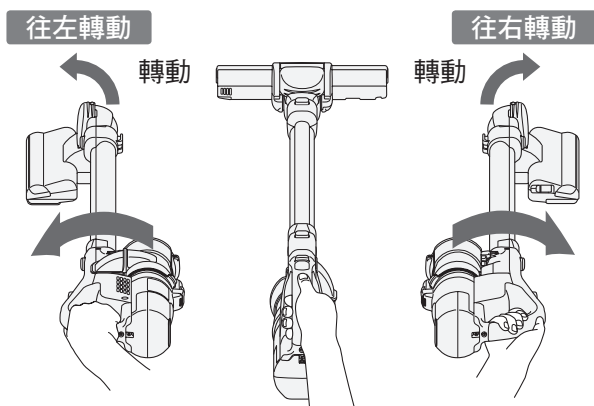

⚠ 警告

恐有受傷之風險

請勿碰觸電動吸頭的旋轉毛刷或提取停止開關
旋轉毛刷可能會突然回轉。
請特別留意勿讓兒童碰觸。

⚠ 注意

有可能會損傷地板

●由於長期使用等原因，刷毛、輪子和旋轉毛刷可能會磨損。使用磨損的電動吸頭，可能會損傷地板。您無法自行更換「刷毛和車輪」，因此建議您聯絡購買的商店或請洽詢日立各維修服務中心。如果攜帶吸塵機到場維修，建議您同時更換「刷毛、車輪、旋轉毛刷」。請購買「旋轉毛刷」並予以更換。

→ (30頁)

- 電動吸頭面向前方時，請勿進行左右移動。
- 在電動吸頭浮起狀態下，請勿向後拉。



手提柔軟吸頭

請安裝在機身上使用。

機身上裝著手提柔軟吸頭時，可以安裝各種附屬品。

安裝方法

1 將手提柔軟吸頭一側的突起對準機身的凹槽

2 朝著箭頭的方向壓入

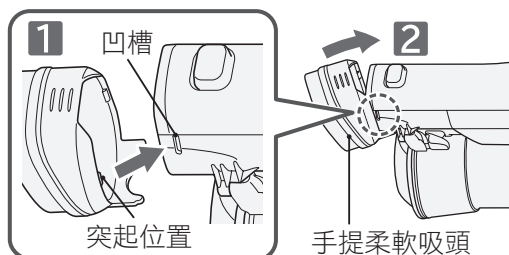

拆卸方法

按住手提柔軟吸頭的凹凸部分，同時朝著箭頭方向拉出

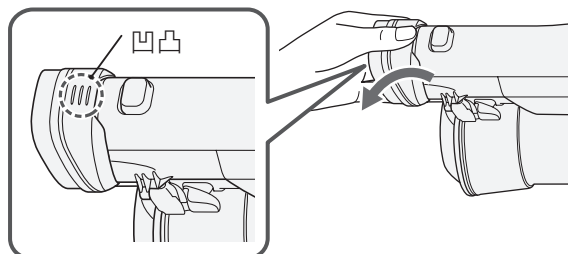

⚠ 注意

恐有觸電、起火、故障或刮傷之風險

- 請勿在不使用手提柔軟吸頭的情況下，以機身的前端進行打掃。
- 請勿按壓在烤漆等特別容易刮傷的位置。

請求

- 如果強行施力，恐導致破損。
如果在地板上用力按壓手提柔軟吸頭，恐導致吸頭破損、龜裂或刮傷地板面。
- 手提柔軟吸頭可以水洗。水洗之後，請等到它完全自然晾乾之後再行使用。
如果在潮濕的情況下使用，可能造成故障。

縫隙吸塵管

這是打掃狹窄縫隙和角落的吸頭。

用於打掃房間的角落

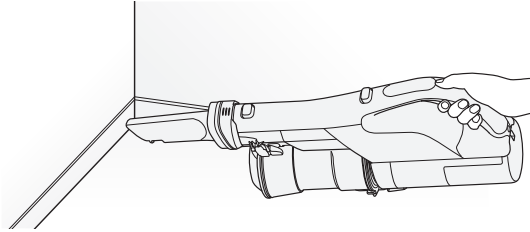

用於打掃沙發的角落

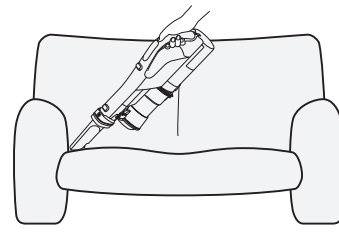

使用時請擰入機身的吸入口。

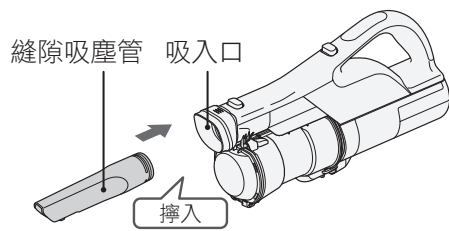

傾倒垃圾的方法

雖然免紙袋集塵方式的吸塵機擁有不需集塵紙袋的優點，但是為了保有強大的吸力來除塵，建議您每次吸塵時清除垃圾，並經常進行濾網的清潔保養。

- 集塵器的垃圾請於超越「垃圾傾倒線」（基準）前倒掉。一旦超越「垃圾傾倒線」，垃圾可能難以倒掉。
- 由於垃圾種類和堆積方式的不同，垃圾可能不旋轉，這並非異常。

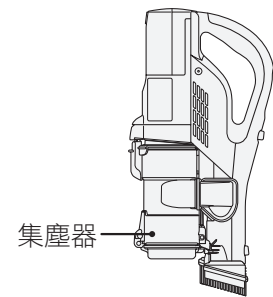

請求 清除垃圾時，細小的灰塵有可能飛散。因此請注意在室外等通風良好的地方清除垃圾，或是戴上口罩等，以避免吸入灰塵。

確認垃圾傾倒線的方法

確認集塵器內的垃圾是否超越「垃圾傾倒線」？

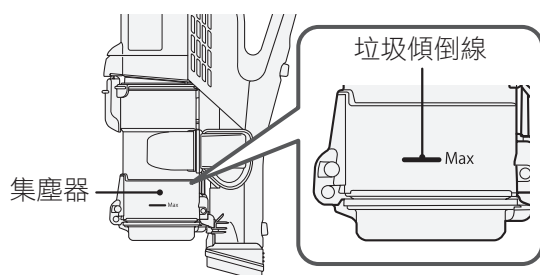

- 傾倒集塵器內的垃圾時，請一併清除「集塵器」和「集塵器清潔濾網」上的垃圾。→ (16 ~ 18 頁)
- 無法將纏繞在內筒濾網內的垃圾取出時，請拆除內筒濾網後，再進行清潔保養。→ (19 頁)

傾倒垃圾的方法（續）

傾倒集塵器垃圾的方法（安裝於機身時）

1

1 將機身傾斜，集塵器朝向垃圾桶

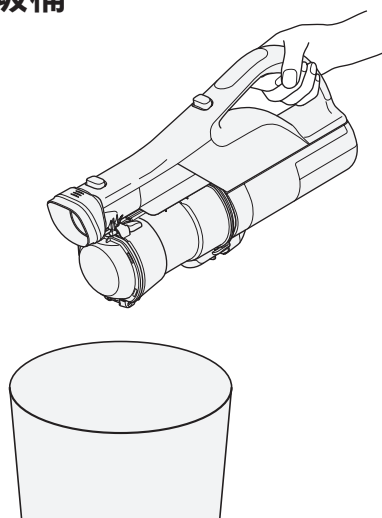

2 按下垃圾傾倒按鈕

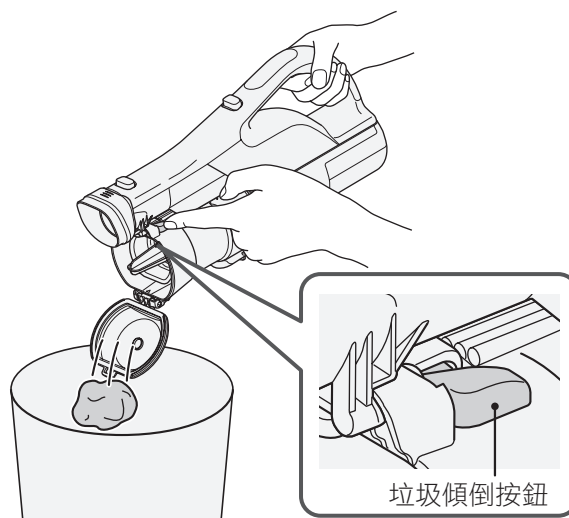

垃圾傾倒按鈕

請求 由於垃圾種類和堆積方式的不同，垃圾可能難以倒出。請用拍打集塵器側面等方式使集塵器震動，然後取出內筒濾網並倒出垃圾。→（19頁）

2

清除附著的垃圾

使用柔軟的布等物，擦去垃圾和灰塵

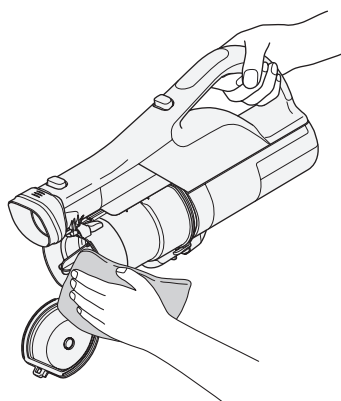

⚠ 注意

恐有受傷之風險

可能會不慎吸入玻璃的碎片及大頭針等銳利的東西。清潔時請格外小心。

3

關閉集塵器蓋

直到聽見「卡」聲為止才算閉合

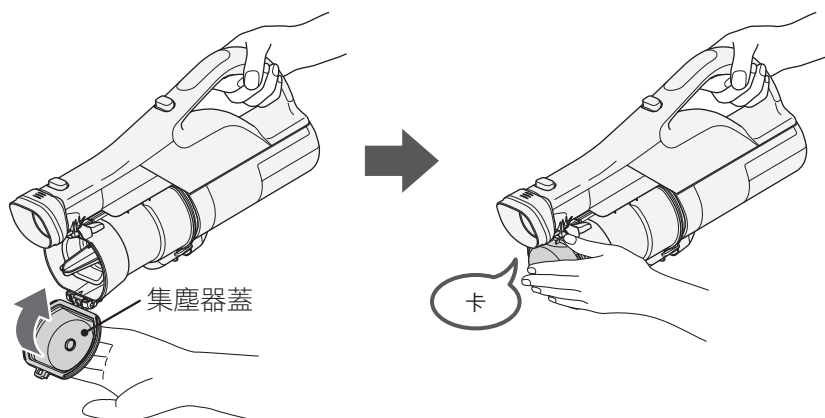

請求

為了能夠以強大的吸力進行打掃，請經常保養濾網。
→（18、19、21、22頁）

傾倒集塵器垃圾的方法（拆下時）

1 拆下集塵器

1 握住集塵器，拉出集塵器拆卸按鈕

2 再朝箭頭方向拉出集塵器

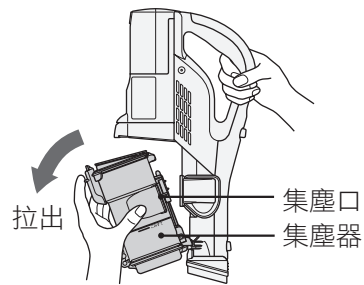
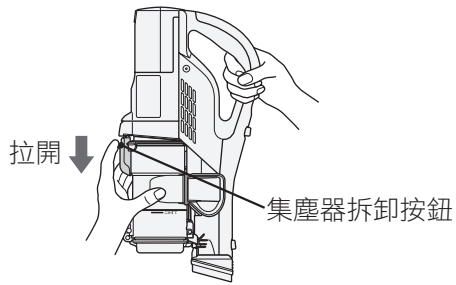

- 請求**
- 機身平臥的狀態下，請勿將集塵器取出。垃圾可能會溢出。
 - 機身內垃圾溢洩時，請清除垃圾後，再依原順序將集塵器安裝回去。
 - 手持或放置集塵器時，請勿將集塵口朝下。垃圾可能會溢出。

2 打開集塵器的蓋子，傾倒垃圾

將集塵器蓋朝下，再按下垃圾傾倒按鈕。

- 請求**
- 由於垃圾種類和堆積方式的不同，垃圾可能難以倒出。請用拍打集塵器側面等方式使集塵器震動，然後取出內筒濾網並倒出垃圾。→（19頁）

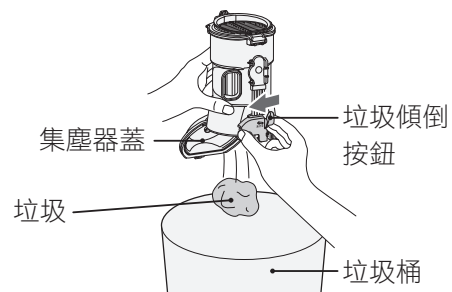

3 清除附著的垃圾

1 安裝於集塵器背面的集塵器清潔刷拆下來

2 用集塵器清潔刷，清除垃圾或灰塵

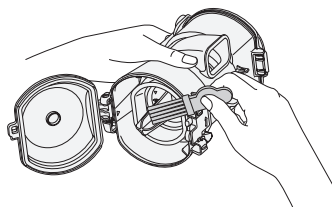
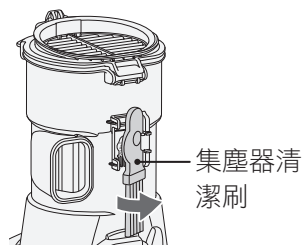

⚠ 注意

恐有受傷之風險
可能會不慎吸入玻璃的碎片及大頭針等銳利的東西。清潔時請格外小心。

4 關閉集塵器蓋

直到聽見「卡」聲為止才算閉合

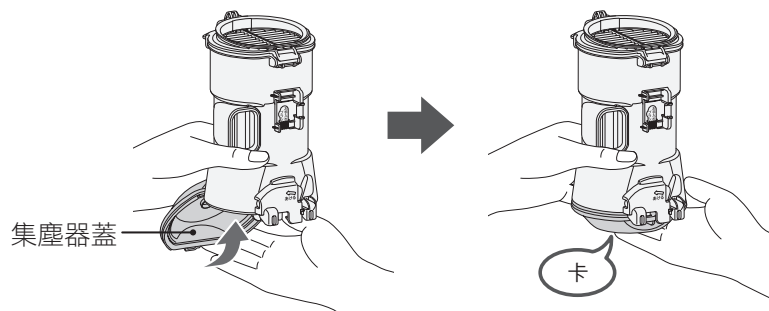

傾倒垃圾的方法（續）

傾倒各濾網垃圾的方法

集塵器清潔濾網

1 打開集塵器清潔濾網

1 放置集塵器

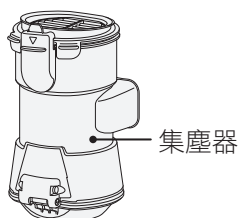

2 握住集塵器的下部，同時抬起集塵器清潔濾網的按鈕，並沿箭頭方向打開

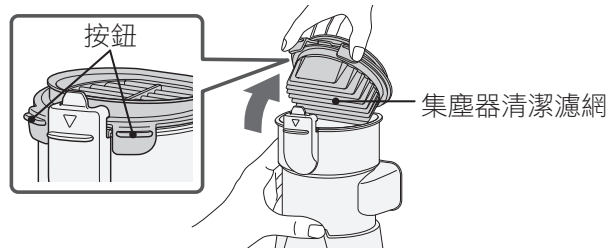

2 清除集塵器清潔濾網的垃圾

1 拆下集塵器清潔濾網



2 用集塵器清潔刷清除附著的垃圾



請求

- 清除垃圾時，請不要將集塵器清潔濾網放在地板上敲打。否則恐造成破損。
- 傾倒垃圾或清理後，請務必安裝海綿濾網。
- 請用附帶的集塵器清潔刷進行清理。

覺得不乾淨或吸力弱時，請進行清潔保養（水洗）。→ (21頁)

3 安裝集塵器清潔濾網

按照與拆卸時相反的步驟進行安裝

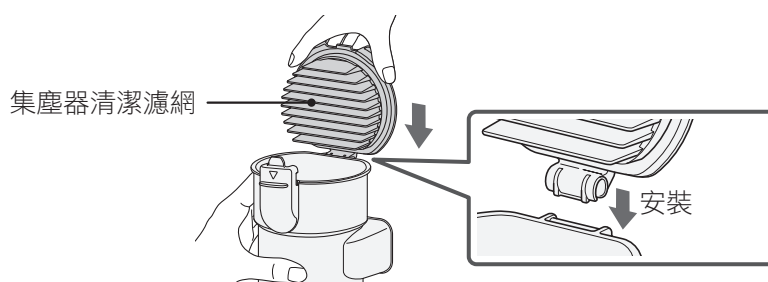

4 關閉集塵器清潔濾網

關閉集塵器清潔濾網，直到發出「卡」聲為止

集塵器清潔濾網

請求

確認裝有海綿濾網。

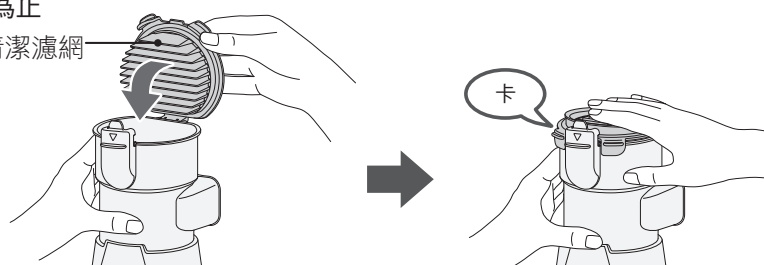

內筒濾網

1 打開集塵器的蓋子 → (17 頁)，取出內筒濾網

- 1 將內筒前端部分的「▽はずす」，對準集塵器的「△」標記
- 2 將內筒濾網直接拉出

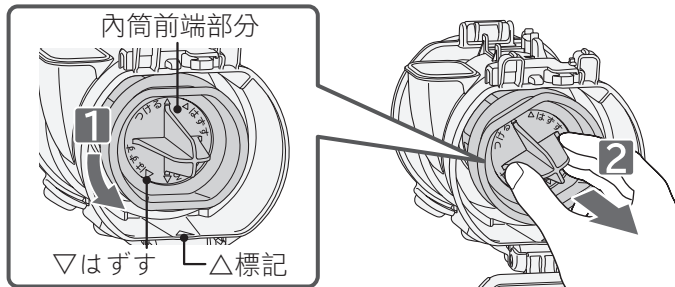

請求

拉出時垃圾可能會溢出。
請在報紙等物上方取出。

2 清除內筒濾網的垃圾

只要以集塵器清潔刷順著箭頭的方向移動，就能輕鬆地清除纏繞在內筒濾網上的垃圾。

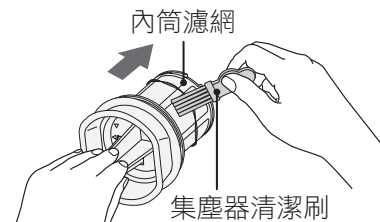

3 安裝內筒濾網，關上集塵器的蓋子 → (17 頁)

- 1 將內筒前端部分的「▽はずす」，對準集塵器的「△」標記
- 2 將內筒前端部分的「▽つける」，旋轉到與集塵器的「△」標記對齊的位置，直到聽見「卡」聲為止

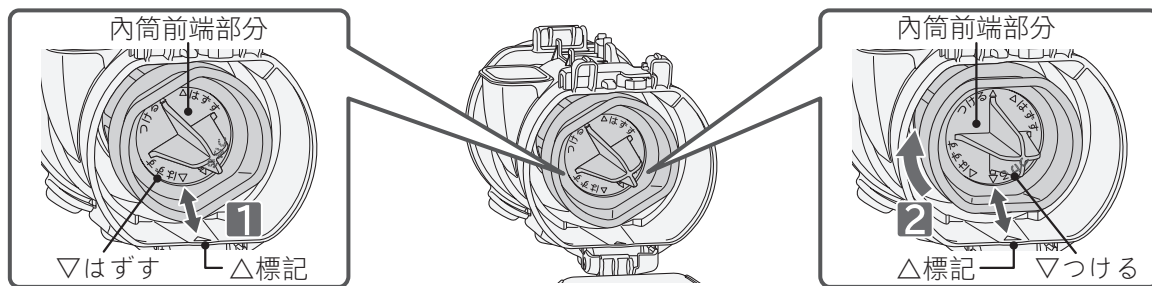

請求 請確實將內筒濾網安裝妥當。如果在沒有確實安裝的情況下運轉機身，內筒濾網附近會發出異常的聲音。

4 將集塵器清潔刷安裝到集塵器背面

- 1 將集塵器清潔刷掛在集塵器的扣爪上
- 2 將集塵器清潔刷的刷柄確實裝上，直到聽見「卡」聲為止



請求 如果在集塵器清潔刷沒有確實安裝到集塵器背面的情況下，就將集塵器安裝到機身上進行運轉，集塵器清潔刷可能會從集塵器上脫落。請務必將集塵器清潔刷妥善安裝到集塵器背面，並推到最裡面。

傾倒垃圾的方法（續）

集塵器的安裝方法

安裝集塵器

1 將集塵器凹槽，扣掛於機身突起處集塵器的扣爪上

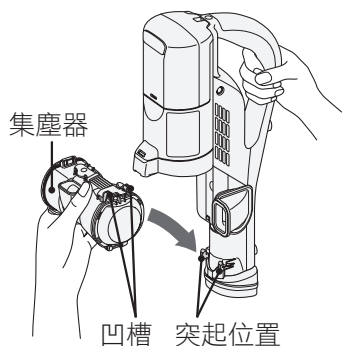

2 確實安裝集塵器，直到發出「卡」聲為止

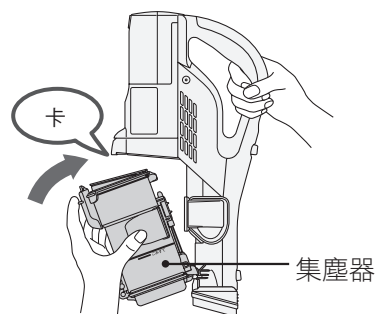

保養程序

為了保有強大的吸力來除塵，建議您仔細清理細碎的垃圾。

機身、標準配件、附件

覺得不乾淨時，請進行清理保養。
請將柔軟的布沾濕，並且充分擰乾後進行擦拭。

警告

恐有爆炸、火災、觸電或受傷之風險

- 保養 AC 變壓器或機身時，請從機身拔出 AC 變壓器的接頭，並從插座拔出電源插頭。
- 請勿使用易燃物、可燃物（稀釋劑、揮發油）等。

注意

恐有受傷之風險

清理機身時，請停止運轉。

請求

請勿使用酒精、洗劑或化學抹布等。
否則恐造成龜裂或變色。

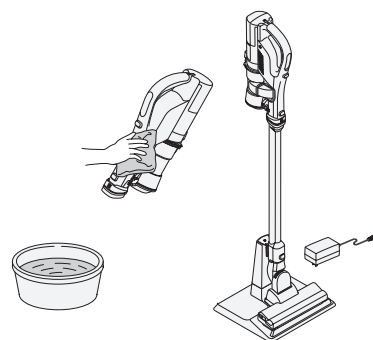

AC 變壓器的端子

從插座拔出 AC 變壓器的電源插頭，然後用柔軟的乾布擦拭接頭的端子。

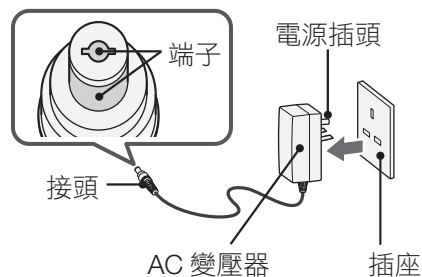

可水洗配件

手提柔軟吸頭 → (14 頁)，縫隙吸塵管 → (15 頁)，集塵器清潔濾網 → (21 頁)，海綿濾網 → (21 頁)，內筒濾網 / 集塵器 → (22 頁)，旋轉毛刷 → (24 頁) 可以水洗。請勿用水清洗其他任何配件或零件。

水洗各濾網後，請使其充分自然風乾。
集塵器清潔濾網和海綿濾網的風乾時間約需 24 小時。
(乾燥時間會依環境和季節而異。)

請求 進行保養時，細小的灰塵有可能飛散。因此請在室外等通風良好的地方進行保養，或是戴上口罩等，以避免吸入灰塵。

各濾網的清洗方法

「清理濾網指示燈閃爍」或「吸力弱」時，請用水清洗。

集塵器清潔濾網、海綿濾網

1 用集塵器清潔刷水洗

- 先使附著的塵垢及灰塵輕輕掉落後，再用水沖洗。
- 請取出集塵器清潔濾網並水洗。→ (18 頁)
- 請用水沖洗堆積在集塵器清潔濾網皺摺深處的垃圾。

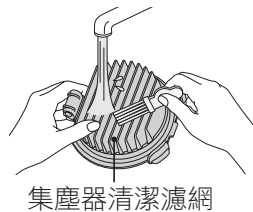

⚠ 注意

恐有受傷之風險

可能會不慎吸入玻璃的碎片及大頭針等銳利的東西。清理時請格外小心。

請求

請用附帶的集塵器清潔刷進行清理。

2 在水中輕輕按壓清洗海綿濾網。

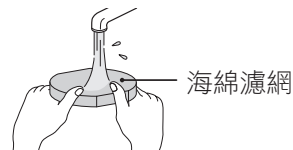

3 自然風乾

- 集塵器清潔濾網和海綿濾網的風乾時間約需 24 小時。
(乾燥時間會依環境和季節而異。)
- 請勿使用吹風機等熱風進行風乾。
否則恐造成性能不良或破損或變形。

4 安裝海綿濾網

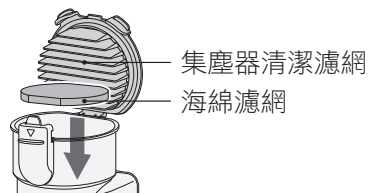

請求

- 請務必安裝海綿濾網。否則濾網容易產生阻塞，發出異常聲音。
- 水洗後，請等到完全自然風乾之後再行安裝。在濾網未乾的狀態使用時，濾網會容易產生阻塞，引發吸力不佳及產生異臭。

5 安裝集塵器清潔濾網 → (18 頁)

保養程序（續）

內筒濾網

1 拆下內筒濾網 → (19 頁)

2 水洗內筒濾網、集塵器

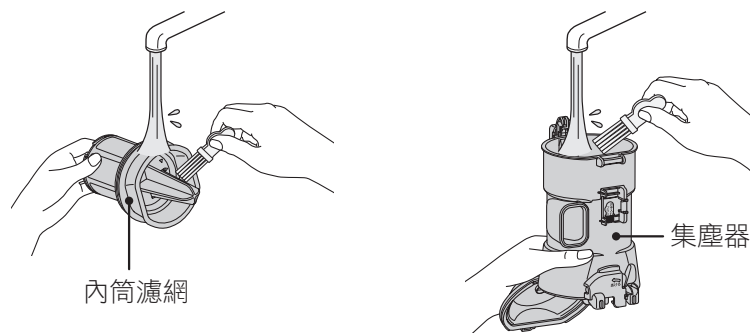

- 請求**
- 先使附著的塵垢及灰塵輕輕掉落後，再用水沖洗。
 - 用水清洗內筒濾網後，請將水充分瀝乾。

3 自然風乾

- 水洗後，請等到完全自然風乾之後再行安裝。
在濾網未乾的狀態使用時，濾網會容易產生阻塞，引發吸力不佳及產生異臭。
- 請勿使用吹風機等熱風進行風乾。
否則恐造成性能不良或破損或變形。

4 安裝內筒濾網 → (19 頁)

注意

機身恐出現故障

集塵器及各濾網請務必安裝好再進行運轉。
當摩打內有垃圾跑進去時，機身內部濾網如果堵塞的話，而由機身發出異常聲音，請洽詢本產品的銷售商或客服中心。

- 請求**
- 即使水洗各濾網後，吸力還是很弱時，有可能是集塵器清潔濾網、海綿濾網等磨損。
如要更換，請洽詢本產品的銷售商或客服中心。

保養程序（電動吸頭）

- 吸力降低或覺得不乾淨時，請進行清理保養。
- 建議您一個月左右進行一次定期性的清理保養。
提取停止開關、旋轉毛刷、刷毛、車輪、空氣吸入口、回轉部若附著垃圾，可能造成吸力降低或故障。

⚠ 注意

恐有受傷之風險

保養時，請確認電源已關閉，並從機身、延長管拆下吸頭。

清除附著的垃圾

請用縫隙吸塵管等用具，吸取附著的垃圾。

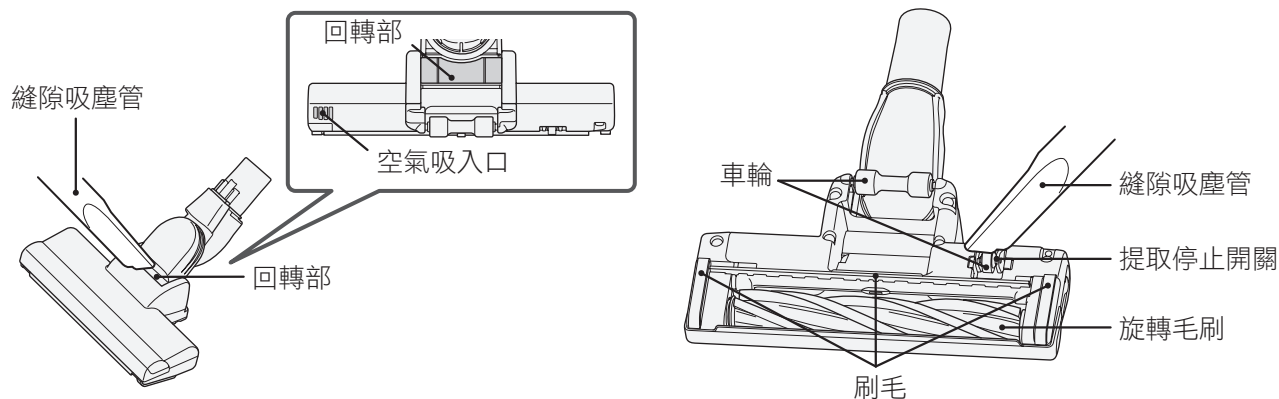

清除糾纏住的垃圾

請使用小鑷子等，將纏繞在輪子上的線頭等清除。

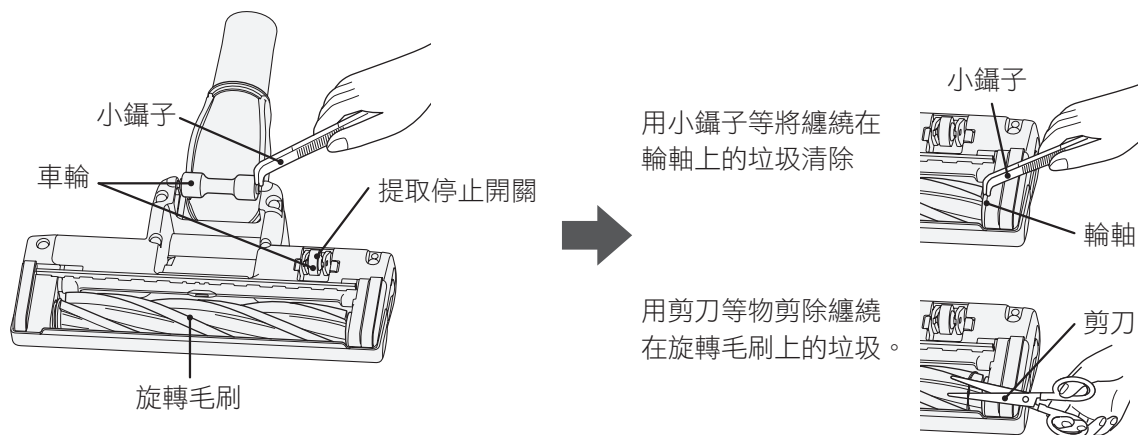

⚠ 注意

有可能會損傷地板

- 如果垃圾纏繞在輪子上，輪子將無法旋轉可能會磨損。
- 由於長期使用等原因，刷毛、輪子和旋轉毛刷可能會磨損。使用磨損的電動吸頭，可能會損傷地板。您無法自行更換「刷毛和車輪」，因此建議您聯絡購買的商店或請洽詢日立各維修服務中心。如果攜帶吸塵機到場維修，建議您同時更換「刷毛、車輪、旋轉毛刷」。請購買「旋轉毛刷」並予以更換。→ (30頁)

請求 請勿對提取停止開關強行施力。否則恐造成破損。

保養程序（電動吸頭）（續）

清理旋轉毛刷

1 拆下刷架

- 1 將電動吸頭翻過來，然後打開拉桿，直到聽見「卡」聲為止
- 2 拆下刷架

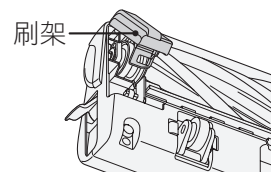
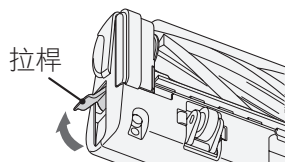

2 拆下旋轉毛刷，清除垃圾

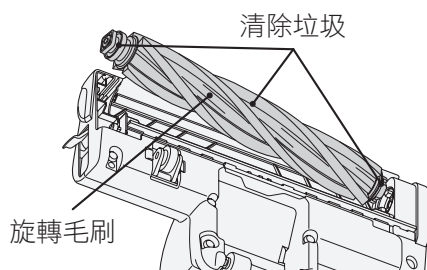

用小鑷子等清除纏在凹槽的垃圾。

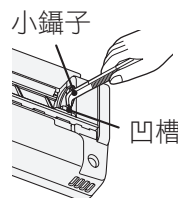

用剪刀等物剪除纏繞在旋轉毛刷上的垃圾。

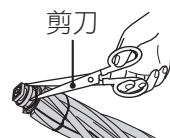

水洗旋轉毛刷時

1 水洗



2 甩除水氣

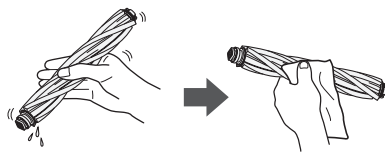

3 讓其充份地自然風乾

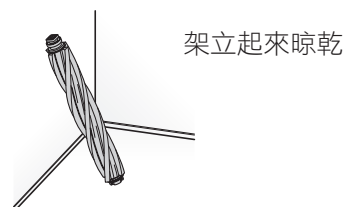

請求

- 請勿使用洗劑、漂白劑等。否則恐造成變色或變形。
- 水洗之後，請晾在陰暗處使其充分自然風乾，然後再行安裝。風乾約需24小時。（乾燥時間會依環境和季節而異。）

3 將旋轉毛刷對準凹槽，依原步驟安裝回去

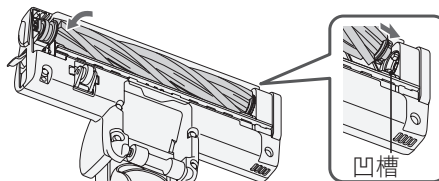

4 安裝刷架

1 將爪片鈎掛上

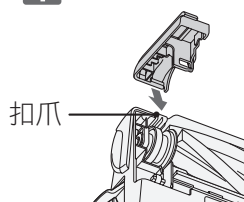

2 安裝刷架

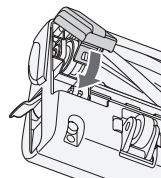

3 固定拉桿

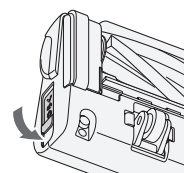

請求

安裝刷架時，請先將爪片鈎掛上。否則恐造成破損。

遇到問題時

在委託修理之前

請再次檢查以下項目

機身無法運轉或運轉中停止。吸力減弱。旋轉毛刷停止

有時保護裝置會發生作用。請藉由下述的處理方法，解除保護裝置。

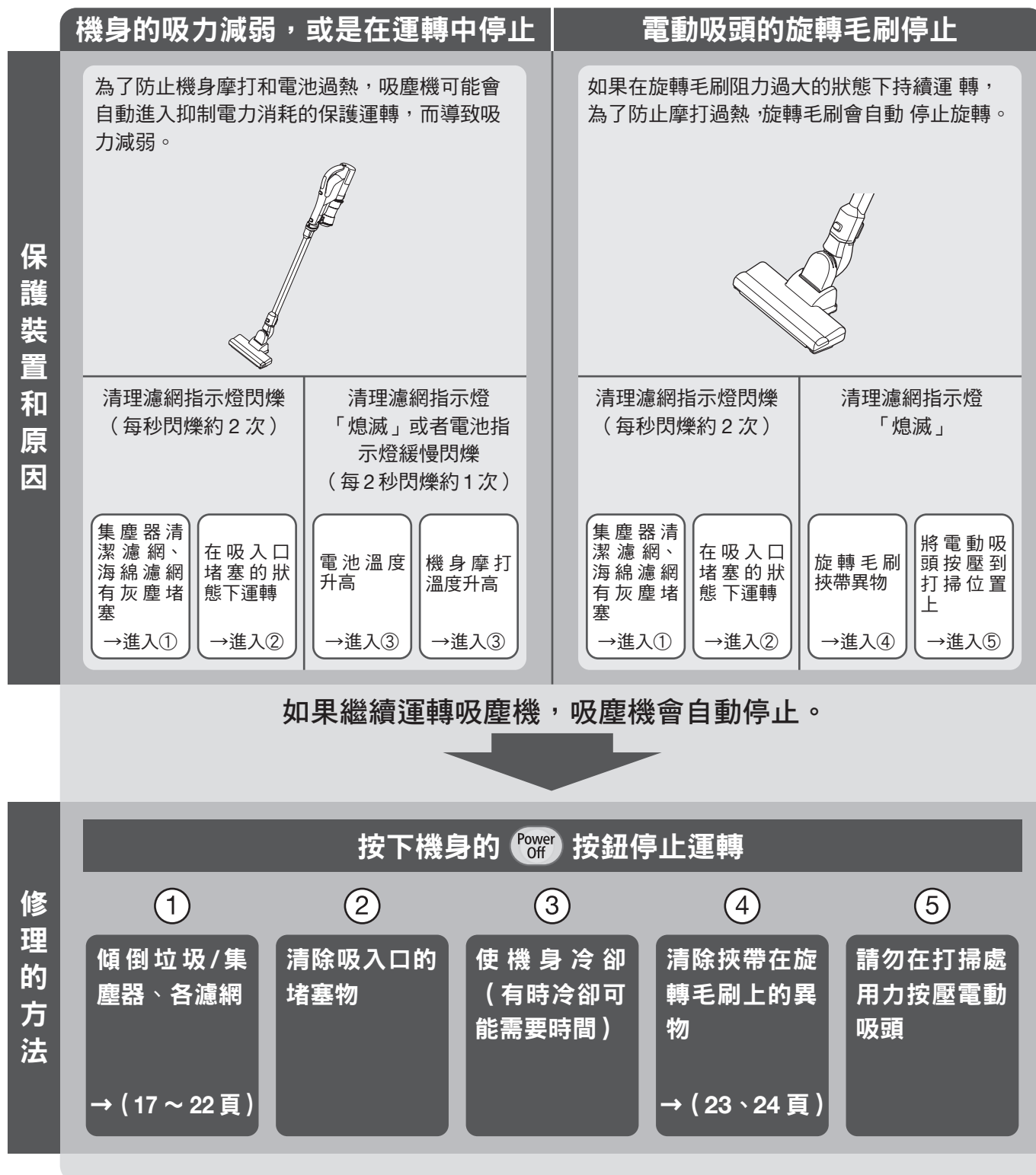

保養程序 (電動吸頭)

遇到問題時

遇到問題時 (續)

■ 其他狀況

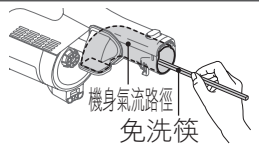
狀況	確認的部位	修理的方法	頁
運轉中吸力變弱或運轉中停止	剩餘電量是否不足？〔電池指示燈會「閃爍」(1秒閃爍約2次)〕	請將AC變壓器的接頭插入機身的充電插口進行充電。	10頁
	排氣是否異常發熱？	按下運轉開關停止運轉，待機身冷卻後，再次運轉。	—
	電池指示燈是否慢速閃爍(2秒閃爍1次)？		25頁
	如果在陽光直射之處、炎熱天氣下的車內等高溫場所，以「強」的設定連續運轉，為了防止機身摩擦及電池過熱，保護裝置會啟動，吸力可能會減弱或是停止。此外，電池指示燈緩慢閃爍。		25頁
運轉中吸力變弱或運轉中停止 (清理濾網指示燈「閃爍」)	集塵器的垃圾是否已滿？	請傾倒集塵器內的垃圾。	15頁~17頁
	各濾網上是否附著垃圾？	請清理各濾網(水洗)。	21頁、22頁
	機身的氣流路徑是否有阻塞？	請用免洗筷等清除垃圾。 	—
	電動吸頭是否有堵塞的垃圾？	請清除垃圾。	23頁、24頁
	可能吸入了沙粒、土塊等垃圾。	請倒掉集塵器的垃圾，清洗各濾網。	15頁~19頁 21頁、22頁
運轉的聲音變大			
運轉時，濾網清理指示燈不閃爍。	進行「標準」運轉時，濾網清理指示燈不閃爍，並非異常現象。		—
無法運轉或運轉中停止	電池的剩餘電量是否不足？〔電池指示燈會「閃爍」(1秒閃爍約2次)〕	請充電。	10頁
	是否正在充電？	從AC變壓器上拆下。	—
即使充滿電，運轉時間仍較短	室溫是否低於5°C或高於35°C？	請在室溫為5°C以上35°C未滿的場所運轉・充電。	8頁
	是否在寒冷的地方運轉？	請將機身放置在室溫5°C以上35°C未滿的場所一段時間後，再次運轉。	8頁
	機身是否在未充電的狀態下長期閒置？	有可能是暫時尚未恢復電池容量。請重複2~3次，一直用到停止運轉為止後，再重新充滿電。	11頁
	電池效能是否已用盡？	正確充電或清理濾網(水洗)後，卻明顯縮短運轉時間時，表示電量已耗盡。請洽詢日立各維修服務中心。	15頁~19頁 21頁、22頁
排氣或機身變暖(運轉中)	利用空氣的流動來冷卻摩擦、變暖並不是異常的情形。		—
機身或AC變壓器溫度變高(充電中)	這是因電流在控制電路上流動而升溫，並非異常。		—
排氣中產生異常臭味	各濾網上是否附著垃圾？	請清理各濾網(水洗)。	21頁、22頁
	水洗後的濾網是否夠乾爽？	水洗後，請充分地讓濾網自然風乾。	
集塵器附近發出「嗶」的聲音	是否已將集塵器清潔濾網、集塵器確實地安裝好？	請確實地安裝好。	18頁~20頁
	機身的氣流路徑是否有阻塞？	請用免洗筷等清除垃圾。	—

狀況	確認的部位	修理的方法	頁
集塵器的垃圾不旋轉	因垃圾的種類及集塵方式不同，垃圾可能不旋轉，此非異常。		—
拆下集塵器時，垃圾會從機身溢出	集塵器的垃圾是否超過「垃圾傾倒線」？	請在超過「垃圾傾倒線」之前予以傾倒。	15頁~17頁
拆下附屬品時，垃圾會溢出	集塵器的垃圾是否超過「垃圾傾倒線」？	請在超過「垃圾傾倒線」之前予以傾倒。	15頁~17頁
	如果運轉時，在機身朝上的情況下停止運轉，機身的氣流路徑中可能會留下垃圾。請先將機身朝下，然後再停止運轉。		—
電動吸頭的旋轉毛刷停止或難以旋轉	電池的剩餘電量是否不足？〔電池指示燈會「閃爍」（1秒閃爍約2次）〕	請充電。	10頁
	電動吸頭是否確實安裝妥當？	請確實地安裝好。	2頁
	電動吸頭是否未平貼地板？	此為一離開地板就會自動停止的構造。請將電動吸頭平放於地板上	13頁、14頁
	旋轉毛刷、提取停止開關等是否附著了垃圾？	請清除垃圾。	23頁、24頁
電動吸頭的旋轉毛刷停止 （清理濾網指示燈「閃爍」）	為了防止電動吸頭的摩打過熱，旋轉毛刷會自動停止。	請倒掉集塵器的垃圾，清洗各濾網。清除吸入口的堵塞物。	15頁~19頁 21頁、22頁
電動吸頭發出喀啦喀啦的聲音	此為提取停止開關於設計上所產生的聲音。這並非異常。		—
將AC變壓器的接頭插入機身的充電插口後，電池指示燈不亮燈（熄滅）	是否確實將AC變壓器的電源插頭插在插座上？	請妥善插入。	10頁
	是否已妥善地將AC變壓器的接頭插入機身的充電插口？	請妥善插入。	
	是否已完成充電？	充完電後，指示燈熄滅。	—
	AC變壓器或機身金屬端子部分有無髒污。	拔掉電源插頭，以乾布擦去端子的髒污。	—
	是否在未充電、機身未運轉的狀態下長時間閒置？長時間閒置時，會造成電池性能及壽命降低，可能需要更換電池。請洽詢日立各維修服務中心。		—
將AC變壓器的接頭插入機身的充電插口後，電池指示燈快速閃爍（1秒閃爍約4次）	是否使用了附帶的AC變壓器（PVA-EX02-BS）？	請僅使用附帶的AC變壓器（PVA-EX02-BS）。	10頁
	電池的電力耗盡，或是電池或AC變壓器故障。請洽詢日立各維修服務中心。		—

遇到問題時

遇到問題時（續）

狀況	確認的部位	修理的方法	頁
電池指示燈快速閃爍 (1秒閃爍約4次)	電池指示燈快速閃爍(1秒閃爍約4次)，表示電池的電力耗盡，或是電池故障。如果再次將AC變壓器插入機身後仍然快速閃爍，請洽詢本產品的銷售商或客服中心。		—
電池指示燈緩慢閃爍 (每2秒閃爍約1次)	電池指示燈緩慢閃爍(每2秒閃爍約1次)，表示保護運轉已啟動，以防摩打及電池過熱。	待機身冷卻後，再次運轉。	25頁
充電時間長	將AC變壓器的接頭插入機身的充電插口後，機身未變熱。	這是由於驅動保護裝置作動，並非異常。 完成充電後，電池指示燈熄滅。	11頁
	室溫是否低於5°C或高於35°C。	請在室溫為5°C以上35°C未滿的場所充電。	8頁
	在某些環境溫度、使用時間等條件下，充電時間可能會變長。		11頁
	如果充電7小時以上，電池指示燈仍未熄滅，可以視為機器故障，請洽詢日立各維修服務中心。		—
充電時電池指示燈閃爍	室溫是否低於5°C或高於35°C。	請在室溫為5°C以上35°C未滿的場所充電。	11頁
確認後還是有異常時		請勿自行拆修，請洽詢日立各維修服務中心。	—

更換電池與廢棄產品的方法

⚠ 危險



- 除本產品之外，請勿將電池接入其他機器
此外，請勿對電池進行分解、改造、焊接或單獨充電除修理技師外，其他人請勿更換電池。
否則恐造成漏液、發熱、破裂、出煙、起火、觸電或受傷。
- 請勿使用取出電池後的機身（拆下螺絲後）
- 請勿在運轉時取出電池
否則恐造成出煙、起火、觸電或受傷。

更換電池

電池為消耗品。即使正確充電，仍明顯縮短使用時間時，表示電池壽命到期。需要更換電池。電池達到使用壽命需要更換時，請洽詢本產品的銷售商或客服中心。我們將應客戶要求更換配件。除配件費外，我們還將收取更換作業的費用。

廢棄產品

為了防止對取出電池的人員以及他人造成危害，或造成財產損失，請先仔細閱讀安全注意事項 → (4 ~ 8 頁) 再廢棄產品。

回收電池 (棄置產品時)

本產品使用鋰離子電池。
鋰離子電池為可回收的寶貴資源。



廢棄產品時，請按照以下步驟取出電池，再帶往回收店或洽詢當地政府單位，以協助做好資源回收。※回收規則會因地區而異。

電池拆卸方法 (棄置產品時)

拆卸電池之前，請準備好右側所述物品，然後按照如下步驟正作業。

【需準備的物品】
十字螺絲起子、鉗子、
乙烯基膠帶

1 將電池耗盡，直到機身完全不動為止

確認按下運轉開關後，指示燈不亮。



警告

恐有觸電或受傷之風險

如果電池未耗盡，取出電池時摩打可能啟動。

2 拆下集塵器 → (17 頁)、延長管、電動吸頭 → (2 頁)

3 拆下電池

1 用十字螺絲起子拆下一個固定電池的螺絲

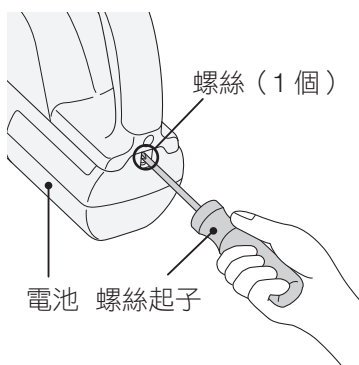

2 拿出電池，用鉗子等工具，將連接電池和機身的紅色導線，在離電池約2cm處切斷，然後用乙烯基膠帶纏繞導線進行絕緣

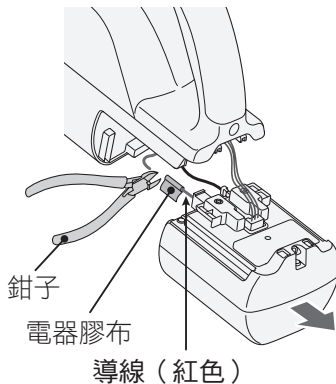

3 用鉗子等工具，逐一將所有其他的導線，在距電池約2cm處切斷，並用乙烯基膠帶纏繞進行絕緣

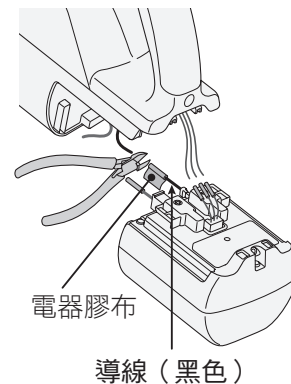

警告

恐有火災、觸電或受傷之風險





- 取出電池時，請勿按下運轉開關。否則摩打可能啟動。
- 切斷導線時，請逐一切斷每根導線。

遇到問題時

更換電池與廢棄產品的方法

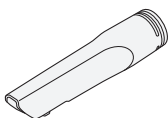
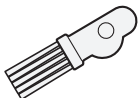
另售配件

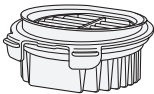
請洽詢日立家電產品經銷商。

縫隙吸塵管		集塵器清潔刷		海綿濾網	
	維修零件 PV-BC500-043 縫隙吸塵管		維修零件 CV-S51R-001 集塵器清潔刷		維修零件 PV-BF700-010 海綿濾網
集塵器清潔濾網			旋轉毛刷		
	維修零件 PV-BF700-009 集塵器清潔濾網			維修零件 PV-BFL1-020 旋轉毛刷組件 (DP17)	

●電池為消耗品，即使保固期內亦須收費。

規格

品名		無線旋風吸塵機	
型號		PV-XFL300	
機身	額定電壓	DC18.0V	
	額定容量	2.1Ah	
	集塵容積	0.15L	
	使用電池	鋰離子電池 (單電池 5 枚)	
	連接使用時間※	強：約 8 分鐘、標準：約 30 分鐘 (有電動吸頭) (充滿電、電池初期、20°C 時) 標準：約 45 分鐘 (無電動吸頭) (充滿電、電池初期、20°C 時)	
	尺寸	直立式吸塵機	長 230mm × 寬 230mm × 高 1,000mm
	手提式吸塵機	長 328mm × 寬 90mm × 高 182mm	
AC變壓器	輸入	AC220-240V 50-60Hz 0.3A	
	輸出	DC21.5V 0.9A	
	充電時間	約 3.5 小時 (因室溫及使用時間等而異)	
	電線長度	1.6m	
重量	直立式吸塵機	1.4kg	
	手提式吸塵機	0.95kg	
標準配件		電動吸頭 1 個	直立式收納座 (機臂) 1 個
		延長管 1 個	直立式收納座 (底座) 1 個
		AC 變壓器 (PVA-EX02-BS) 1 個	
附件		集塵器清潔刷 1 個	縫隙吸塵管 1 個
		手提柔軟吸頭 1 個	

※使用時間因環境溫度等條件不同而異。